

MEE

15型タッチパネルモニター

形名

TSD-AT1517-CN

取扱説明書



■この取扱説明書をよくお読みになり、正しくお使いください。特に「安全のために必ず守ること」は、タッチパネルモニターをご使用前に必ず読んで正しくお使いください。

インターネットホームページ：

<http://www.mee.co.jp/sales/visual/touch-monitor/>

製品情報などを提供しています。

アナログ抵抗膜方式

もくじ	ページ
1. ご使用前の前に……………	2
2. 安全のために必ず守ること……………	3
3. 各部の名称……………	6
◆ 本体正面・背面……………	6
◆ 付属品の確認……………	6
4. 接続……………	7
◆ 電源の接続……………	7
◆ ケーブルの接続……………	7
5. 画面調節……………	8
◆ 画面の調節……………	8
◆ タッチOSD機能……………	9
6. 機能……………	13
◆ 自動画面表示……………	13
◆ パワーマネージメント機能……………	13
◆ タッチドライバのインストール……………	14
7. 困ったとき……………	15
◆ 故障かな？と思ったら……………	15
◆ お手入れ……………	17
8. 付録……………	18
◆ 仕様……………	18
◆ 市販のアームを取り付けるとき……………	19
◆ さくいん……………	20

ご使用の
前に
安全の
ために
……

各部の
名称

接続
画面
調節

機能

困った
とき

付録

1 ご使用の前に



この装置は、VCCI協会の基準に基づくクラスB情報技術装置です。この装置は、家庭環境で使用することを目的としていますが、この装置がラジオやテレビジョン受信機に近接して使用されると、受信障害を引き起こすことがあります。取扱説明書に従って正しい取扱いをしてください。

本機は付属の電源コード、信号ケーブル、および当社推奨のケーブルを使用した状態でVCCI基準に適合しています。







- 本書の内容の一部または全部を無断で転載することは固くお断りします。
- 本書の内容について、将来予告なしに変更することがあります。
- 本書の内容については、万全を期して作成しましたが、万一誤り、記載もれなどお気付きの点がありましたらご連絡ください。

Windows NT、Windows Vista、Windowsは米国Microsoft Corporationの米国およびその他の国における登録商標です。Macintoshは、米国および他の国々で登録されたApple Inc.の商標です。その他、この取扱説明書に記載された社名および製品名は各社の商標または登録商標です。

この取扱説明書に使用している表示と意味は次のようになっています。誤った取扱いをしたときに生じる危険とその程度を、次の表示で区分して説明しています。

 警告	誤った取扱いをしたときに死亡や重傷などの重大な結果に結びつく可能性があるもの	 注意	誤った取扱いをしたときに傷害または家財などの損害に結びつくもの
---	--	---	---------------------------------

図記号の意味は次のとおりです。

	絶対におこなわないでください。		必ず指示に従いおこなってください。
	絶対に分解・修理はしないでください。		必ずアースリード線を接地(アース)してください。
	必ず電源プラグをコンセントから抜いてください。		高圧注意(本体後面に表示)

お願い : 取扱い上特に守っていただきたい内容

おしらせ : 取扱い上参考にしていただきたい内容

 : 参考にしていただきたいページ

【ミニ解説】 : 専門用語の簡単な説明







2 安全のために必ず守ること

●ご使用の前に、この欄を必ずお読みになり、正しく安全にお使いください。

警告

万一異常が発生したときは、電源プラグをすぐ抜く!!

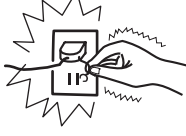
ご使用の前に
安全のために...

<p>異常のまま使用すると、火災・感電の原因になります。 すぐに電源スイッチを切り、電源プラグをコンセントから抜いて、販売店に修理をご依頼ください。</p> <p style="text-align: right;"> プラグを抜く</p>		
<p>故障(画面が映らないなど)や煙、変な音・においがするときは使わない</p> <p>  使用禁止</p> <p>火災・感電の原因になります。</p>	<p>傾斜面や不安定な場所に置かない</p> <p>  禁止</p>	<p>異物をいれない 特にお子さまにご注意</p> <p>  禁止</p>
<p>電源コードを傷つけない</p> <p>  傷つけ禁止</p> <p>重いものをのせたり、熱器具に近づけたり、無理に引っ張ったり、折り曲げたまま力を加えたりしないでください。コードが破損して火災・感電の原因になります。</p>	<p>修理・改造をしない</p> <p>  修理・改造禁止</p> <p>けが・火災・感電の原因になります。</p>	<p>通風口などから金属類や燃えやすいものなどが入ると、火災・感電の原因になります。万一入った場合はすぐに電源を切り、電源プラグをコンセントから抜いて販売店にご相談ください。</p>
<p>裏ぶたを外さない</p> <p>  分解禁止</p> <p>内部には電圧の高い部分があり、さわると感電の原因になります。</p>	<p>アースリード線を挿入・接触しない</p> <p>  禁止</p> <p>電源プラグのアースリード線を電源コンセントに挿入・接触させると火災・感電の原因になります。</p>	<p>正しい電源電圧で使用する</p> <p> 指定の電源電圧以外で使用すると火災・感電の原因になります。一般のご家庭のコンセント(AC100V)でお使いいただくための電源コードを添付しております。AC100V以外(最大240V)でご使用の際には、お使いになる電圧に適した電源コードをご準備のうえお使いください。本機に添付している電源コードは本機専用です。安全のため、他の機器には使用しないでください。</p>
<p>風呂場や水のかかるところに置かない</p> <p>  水ぬれ禁止</p> <p>水などがタッチパネルモニターの内部に入った場合はすぐに本体の電源を切り、電源コードをコンセントから抜いてお買い上げの販売店にご連絡ください。そのまま使用すると、故障・火災・感電などの原因になります。</p>	<p>雷が鳴り出したら、電源プラグには触れない</p> <p>  接触禁止</p> <p>雷が鳴り出したら電源プラグには触れないでください。感電の原因になります。</p>	
<p>液晶を口にしない</p> <p>  警告</p> <p>液晶パネルが破損し、液晶が漏れ出た場合は、液晶を吸い込んだり、飲んだりしないようにしてください。中毒を起こす恐れがあります。万一口に入ってしまったり、目に入ってしまった場合は、水でゆすいでいただき、医師の診断を受けてください。手や衣類に付いてしまった場合は、アルコールなどで拭き取り、水洗いしてください。</p>		

⚠ 注意

設置のときは次のことをご守りください。

風通しが悪かったり、置き場所によっては、内部に熱がこもり、火災や感電の原因になります。

<p>狭い所に置かない</p> 	<p>おお向けや横倒し、さかさまにしない</p> 	<p>直射日光や熱器具のそばに置かない</p> 
<p>布などで通風孔をふさがない</p> 	<p>屋外での使用禁止</p> 	<p>湿気やほこりの多い所、油煙や湯気の当たる所に置かない</p> 
<p>車載用禁止</p> <p>車載用など移動用途には使用できません。故障の原因になることがあります。</p> 		<p>本製品は屋内での使用を想定しています。屋外では使用しないでください。故障の原因となる場合があります。</p>
<p>タッチパネルに衝撃を加えない</p> <p>タッチパネル面を固いものでたたいたりして衝撃を加えないでください。破損してけがや故障の原因になります。</p> 	<p>接続線をつけたまま移動しない</p> <p>火災・感電の原因になります。電源プラグや機器間の接続線ははずしたことを確認のうえ、移動してください。</p> 	
<p>電源プラグを持って抜く</p> <p>コードを引っ張ると傷がつき、火災・感電の原因になります。</p> 	<p>ぬれた手で電源プラグを抜き差ししない</p> <p>感電の原因になります。</p> 	
<p>電源プラグのアースリード線を接地(アース接続)する</p> <p>故障のときに感電の原因になります。アース接続は必ず電源プラグをコンセントにつなぐ前におこなってください。また、アース接続を外す場合は、必ず電源プラグをコンセントから抜いてからおこなってください。</p> 	<p>電源プラグを奥までさしこむ</p> <p>電源プラグは奥までしっかりと差し込んでください。しっかりと差し込まれていないと火災・感電の原因となる場合があります。</p> 	
<p>お手入れの際は電源プラグを抜く</p> <p>感電の原因になります。 During servicing, disconnect the plug from the socket-outlet.</p> 	<p>タッチパネルモニターを廃棄する場合</p> <p>本機を廃棄する際は法律に従ってください。詳細は、所在の地方自治体に問い合わせてください。</p>	

⚠ 注意

長期間の旅行、外出のときは電源プラグを抜く

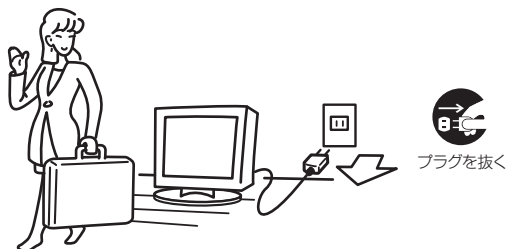

火災の原因となることがあります。

電源プラグのほこりなどは定期的にとる

火災の原因になります。
1年に一度は電源プラグの定期的な清掃と接続を点検してください。



ほこりを取る

タッチパネルモニターの手順

日本国内専用です

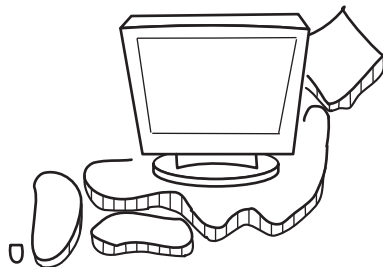

国内専用

このタッチパネルモニターは日本国内用として製造・販売しています。
日本国外で使用された場合、当社は一切責任を負いかねます。
またこの製品に関する技術相談、アフターサービス等も日本国外ではおこなっていません。

This Touch panel monitor is designed for use in Japan and can not be used in any other countries.

上手な見方

画面の位置は、目の高さよりやや低く、目から約40~70cmはなれたぐらいが見やすく目の疲れが少なくなります。
明るすぎる部屋は目が疲れます。適度な明るさの中でご使用ください。
また、連続して長い時間、画面を見ていると目が疲れます。

タッチパネルモニターのお手入れ



タッチパネルモニターの表面にほこりや汚れがついているときは、柔らかい布でやさしく拭いてください。表面は傷つきやすいので硬いものでこすったり、叩いたりしないでください。また、液晶パネルは壊れやすいので強く押ししたり、強い力を加えたりしないでください。
パネルの表面が変色したり、変質するなどの原因となりますので、OAクリーナーは使用しないでください。

お知らせ

残像について

残像とは、長時間同じ画面を表示していると、表示画面を変えたときに前の画面表示が残る現象です。故障ではありません。
残像は、画面表示を変えることで徐々に解消されますが、あまり長時間同じ画面を表示すると残像が消えなくなりますので、同じ画面を長時間表示するような使い方は避けてください。

「スクリーンセーバー」などを使用して画面表示を変えることをおすすめします。

本機液晶パネルにおきましては、黒い画面が多いスクリーンセーバーで残像が発生する可能性が高いのでご注意ください。

3 各部の名称

※ 本体正面・背面

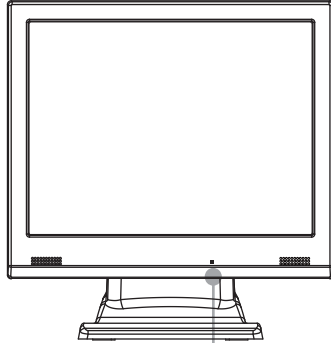

電源ランプ
電源を入れたときは電源ランプは緑色に点灯します。
パワーマネージメント機能の作動中は橙色に点灯します。(P13)

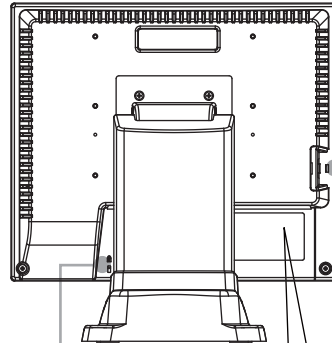

盗難防止用ロック穴
盗難防止用のキー(Kensington社製)を取り付けられます。

電源スイッチ
(I:入/O:切)

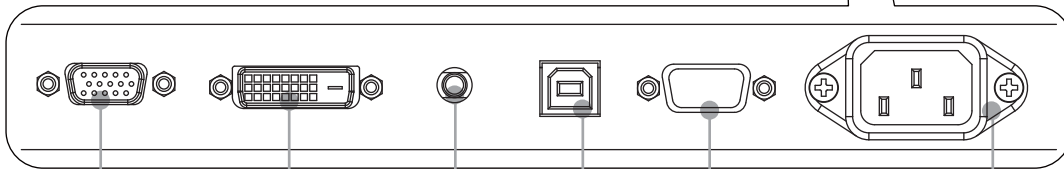

映像信号入力コネクタ (ミニD-Sub 15ピン)
映像信号ケーブル (ミニD-Sub15ピン)を接続します。

オーディオ入力端子
オーディオケーブルを接続します。
※オーディオケーブルは付属されていません。

タッチ通信コネクタ (D-Sub 9ピン)
タッチ通信ケーブル (D-Sub9ピン)を接続します。

映像信号入力コネクタ (DVI-D 24ピン)
DVI-Dケーブルを接続します。
※DVI-Dケーブルは付属されていません。

タッチ通信コネクタ (USB タイプB)
タッチ通信ケーブル(USB)を接続します。

電源入力コネクタ
電源コードを接続します。

お知らせ

DVI-Dケーブル、オーディオケーブルは、付属されておりませんので、ご必要の際は当社推奨のケーブルをご購入ください。
DVI-Dケーブル : SANWA SUPPLY社 KC-DVI-2K 2m
オーディオケーブル : SANWA SUPPLY社 KM-A2-18K 1.8m

※ 付属品の確認

お買い上げいただいたときに同梱されている付属品は次のとおりです。
万一不足しているものや損傷しているものがありましたら、販売店までご連絡ください。

- ① 映像信号ケーブル
- ② タッチ通信ケーブル
- ③ タッチ通信ケーブル(USB) タイプA - タイプB
- ④ 電源コード
- ⑤ お客様相談窓口のご案内

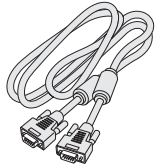

ミニD-Sub 15ピン -
ミニD-Sub 15ピン
フェライトコア2つ付

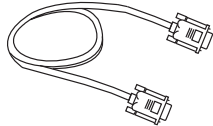

D-Sub 9ピン -
D-Sub 9ピン
フェライトコアなし

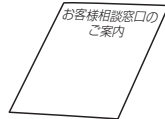
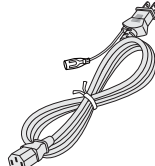
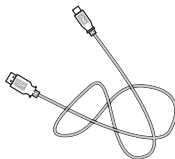

4 接続

※ 電源の接続

アースリード線を接地（アース接続）してから電源プラグを AC100V 電源コンセントに接続してください。コンピュータ本体の電源コンセントに接続するときは、電源容量を確認してください。（1.0A 以上必要です。）

お願い

コンピュータに接続する前に、タッチパネルモニター、コンピュータおよび周辺機器の電源を切ってください。

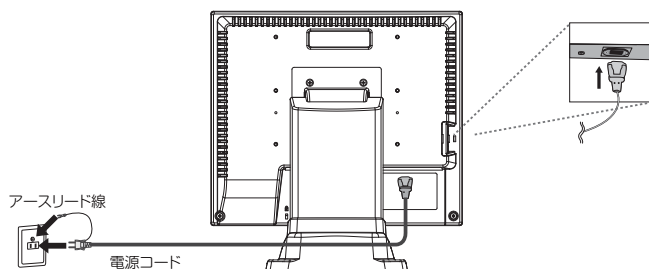

⚠ 警告

- 表示された電源電圧以外で使用しないでください。火災・感電の原因になります。
- 故障のとき感電の原因となりますので、電源プラグのアースリード線は必ず接地（アース）してください。また、電源プラグのアースリード線は電源コンセントに挿入または接触させないでください。火災・感電の原因となります。
- 本機に添付している電源コードは本機専用です。安全のため他の機器には使用しないでください。

お願い

電源コンセントの周辺は、電源プラグの抜き差しが容易なようにしておいてください。
This socket-outlet shall be installed near the equipment and shall be easily accessible.

※ ケーブルの接続

ケーブルは、接続後必ずそれぞれの固定ネジで確実に固定してください。

お願い

ケーブルを接続する前に、本機、コンピュータおよび周辺機器の電源を切ってください。

おしらせ

USB の接続は、USB ハブなどを介さず、直接コンピュータに接続することをおすすめします。

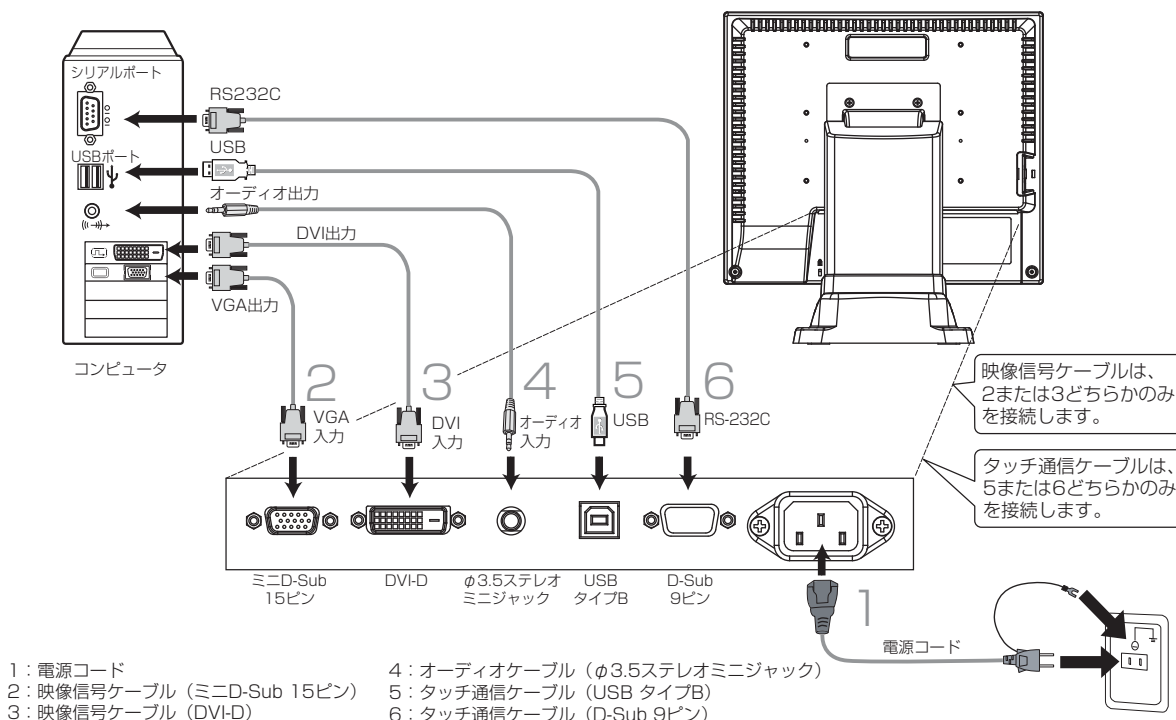

5 画面調節

＊ 画面の調節 (アナログ接続の場合)

画面の調節方法として「自動画面調節」と「マニュアル画面調節」の2種類があります。本機をコンピュータと接続したときは、最初に「自動画面調節」をおこなってください。その後、調節をおこなう必要がある場合は、「マニュアル画面調節」をおこなってください。

おしらせ

- 本機は水平周波数：30.0～61.0kHz、垂直周波数：55.0～75.4kHz 対応となっておりますが、この範囲内であっても入力信号によっては表示できない場合があります。その場合は、コンピュータのリフレッシュレートまたは解像度を変更してください。

1. 自動調節

- (1) 本機、およびコンピュータの電源を入れてください。
- (2) OSD メニュー内の「Auto Setup」を選択することにより、自動画面調節を開始します。入力された信号を検出し、「Clock」、「Phase」、「H.Position」、「V.Position」の自動調節と、入力信号に適した色合いへ自動調節を開始します。自動調節完了後は、調節に問題ないかを確認する以下の OSD が表示されます。
問題ない場合は「Yes」を選択してください。
問題がある場合は「No」を選択し、手動で調節をしてください。



おしらせ

- DOS プロンプトのように文字表示のみの場合や画面いっぱいに画像が表示されていない場合、単色の画像の場合は自動画面調節がうまく機能しない場合があります。
- コンピュータやビデオカードによっては、自動画面調節がうまく機能しない場合があります。この場合、マニュアル画面調節でお好みの画面に調節してください。

【ミニ解説】 OSD : On Screen Display の略です。

2. マニュアル調節

- (1) 本機およびコンピュータの電源を入れてください。
- (2) 次項の「タッチ OSD 機能」を参照のうえ、調節項目を選択しお好みの画面に調節します。

＊ タッチ OSD 機能

タッチパネルをタッチすることでOSD画面を操作し調節できます。

1. タッチ OSD 機能動作モードへの移行方法

- ① 画面右上端を約3秒長押しします。

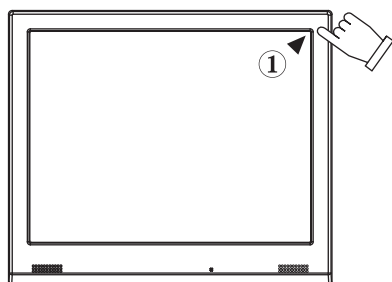

- ② 次に画面右下端をタッチします。

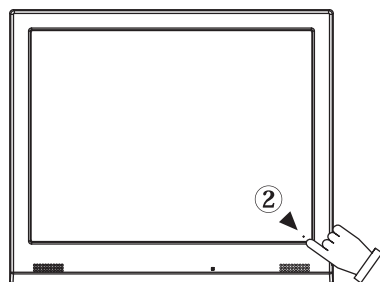

- ③ 左上に青の■が表示されます。

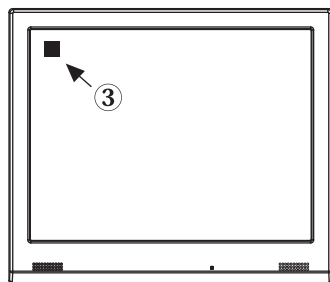

- ④ 画面左下端をタッチすると、OSD画面が表示され、タッチOSDモードに入ります。

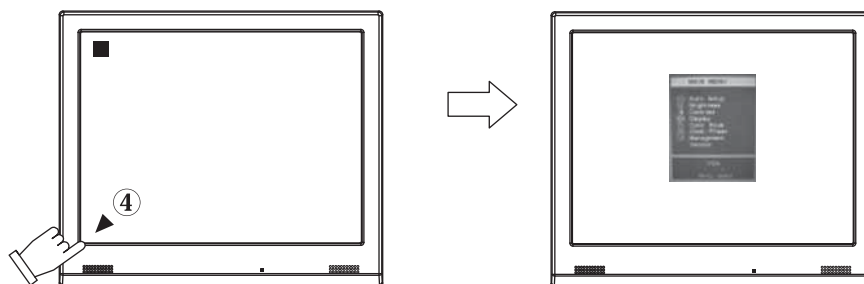

お知らせ

- ①～④の手順通りにタッチされていない場合、タッチOSDモードへ移行できません。(OSD画面は表示されません)
- ④にて画面左下以外の場所をタッチされると、画面左上の「■」表示は消えます。
この状態で、④を実施してもOSD画面は表示されません。
- OSD画面が表示されない、「■」が表示されない、「■」が途中で消える場合は、タッチOSD機能は動作していません。
上記以外の場所を一度タッチして、タッチ位置にマウスカーソルが追従していることを確認し、再度①～④の手順をおこなってください。
- OSD画面は、「タッチOSD機能設定」(P11)「OSDの表示」機能により表示することも可能です。

2. タッチ OSD 機能動作モード解除方法

- ① OSDのグループメニュー内「Exit」(OSD調節を終了)を選択ください。
- ② OSD画面が消え、通常のタッチ動作に戻ります。

3. タッチ OSD 機能操作方法

タッチOSD機能動作モード中 (OSDが表示されている時) はタッチパネルモニターの表示画面を4つの領域に分けてキーを配置しています。

下図に示すキー領域をタッチすることで「Menu」「Select」「+」「-」ボタンと同じ動作ができます。

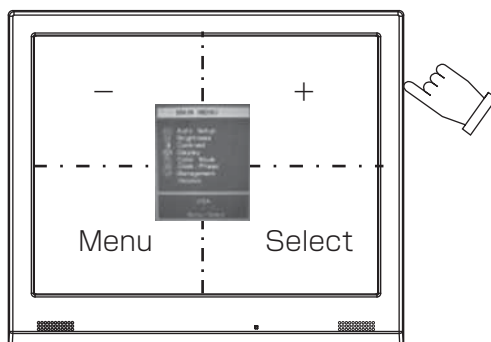

画面位置	キー名	動作
左下	Menu	OSD画面が表示されている状態で、「Exit」選択に移動します。 また、OSD機能の操作最中には1つ上の画面に戻ります。
右下	Select	選んだ調節項目を決定します。
右上	+	調節項目／グループへ移動します。 選んだ調節項目の値を調節（増）します。
左上	-	調節項目／グループへ移動します。 選んだ調節項目の値を調節（減）します。

(注) タッチOSD機能動作モード中は通常のタッチ動作は停止します。

4. タッチ OSD 機能設定

本機のタッチドライバのユーティリティ内でタッチシーケンスの変更および、タッチOSD機能の有効／無効の設定ができます。

【ミニ解説】 タッチシーケンス：あらかじめ定められたタッチ操作の順序の事です。

(1) タッチシーケンス

タッチOSD機能動作モードへ移行するためのタッチ位置を任意に変更できます。デフォルトは、B（右上）、C（右下）、D（左下）です。

- ① タッチドライバのUPDDインストールの「タッチOSD」をクリックすると下図ウインドウが表示されます。
- ② 右側モニターイメージ図内のA、B、C、Dの文字部分をタッチし、シーケンスを変更してください。（下図参照）
- ③ その後、「設定保存」ボタンを押すことによって、タッチシーケンスをタッチパネルモニターへ保存します。

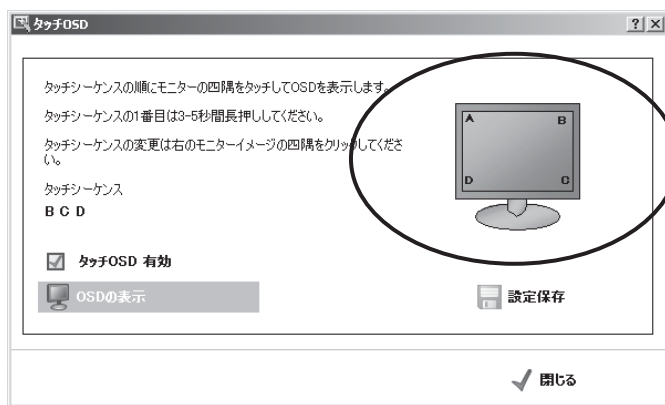

(2) タッチOSD機能の有効／無効

タッチOSD機能の有効／無効を設定できます。デフォルトは有効（チェックマーク有）です。

おしらせ

(3)項の機能によりOSD画面を表示することも可能です。

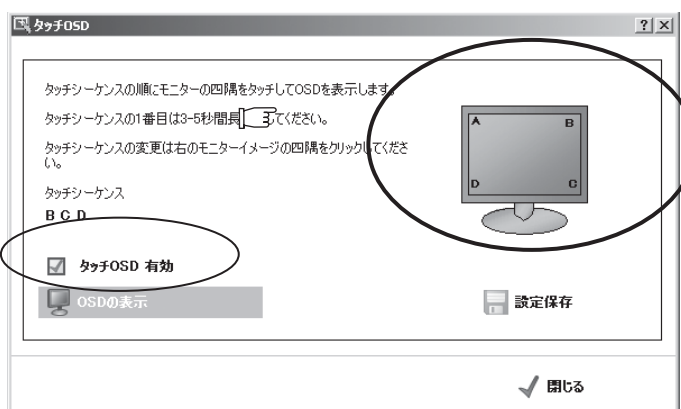

(3) OSDの表示

「OSDの表示」をクリックするとOSD画面が表示されます。

5. タッチ OSD 画面調節項目

グループメニュー	調整項目	機能 (調節内容)	
Exit		OSD 調節を終了します。	
Auto Setup (アナログ接続の 場合のみ)		左右方向の表示位置、上下方向の表示位置、左右の画面サイズ、位相を自動調節します。 また、映像信号の入力振幅に合わせて、ADC (AD コンバータ) ゲインを最適に自動調節します。 ※ 640x400(350)/720x400(350) 等のオーバーラップタイミング時には 640/720 の選択キーが表示されます。(初期値 720)	
Brightness		画面の明るさを調節します。(0 ~ 100 初期値 60)	
Contrast		コントラストを調節します。(0 ~ 100 初期値 90)	
Display (アナログ接続の 場合のみ)	Exit	このグループの調節を終了します。	
	H. Position	左右方向の表示位置を調節します。(初期値 50)	
	V. Position	上下方向の表示位置を調節します。(初期値 50)	
	Sharpness	表示のシャープさを調節します。 (0 ~ 4 初期値 2) (※解像度 1024 x 768 の映像入力時は無効)	
Color Mode	Exit	このグループの調節を終了します。	
	Cool	色温度を Cool に設定します。 (9300K Gain=R:87/G:80/B:100 固定)	
	Neutral	色温度を Neutral に設定します。 (6500K Gain=R:95/G:88/B:100 固定)	
	Warm	色温度を Warm に設定します。 (5400K Gain=R:100/G:89/B:84 固定)	
	User (初期設定)	色温度を User に設定します。 (USER Gain=R:100/G:100/B:100 変更可)	
Clock/Phase (アナログ接続の 場合のみ)	Exit	このグループの調節を終了します。	
	Clock	左右の画面サイズを調節します。(初期値 50)	
	Phase	画像のにじみ・ノイズ (クロック位相) を調節します。(初期値 0)	
Management	Exit	このグループの調節を終了します。	
	OSD Display	Exit	OSD Display の調節を終了します。
		OSD H. Position	OSD の水平表示位置の調整します。(初期値 50)
		OSD V. Position	OSD の垂直表示位置の調整します。(初期値 50)
		OSD Timer	OSD 表示が自動終了するまでの時間を設定します。(2 ~ 60 秒 初期値 30)
	Source	映像信号入力を切替えます。(VGA・DVI)	
	Recall	工場出荷状態の設定に戻します。 ※ Recall 後、自動的に H.Position、V.Position、Clock、Phase の調整が実行されます。	
	Audio	Exit	Audio の調節を終了します。
Mute		ミュート (消音) の設定/解除をします。(初期値 OFF)	
Volume		スピーカの音量調節をします。(初期値 70)	
Version		ファームウェアバージョンを表示します。	

6 機能

※ 自動画面表示

本機は下表に示す種類のタイミングの自動判別をおこない画面情報を設定しますので、コンピュータに接続すると、自動的に適切な画面を表示します。ただし、コンピュータによっては画面にちらつきやにじみが生じることがあります。また、入力信号によっては、うまく表示できないこともあります。その場合は画面調節（**☞** P8）をおこなってください。

工場プリセットタイミングで表示したあとでも、調節ボタンでお好みの画面に調節（**☞** P8）できます。この場合、調節後の画面情報が記憶されます。

工場プリセットタイミング 解像度	走査周波数		同期信号極性		備 考
	水平	垂直	水平	垂直	
720 x 400	31.5kHz	70Hz	負	正	TEXT
640 x 480	31.5kHz	60Hz	負	負	VGA@60Hz
640 x 480	37.9kHz	72Hz	負	負	VGA@72Hz
640 x 480	37.5kHz	75Hz	負	負	VGA@75Hz
800 x 600	37.9kHz	60Hz	正	正	SVGA@60Hz
800 x 600	48.1kHz	72Hz	正	正	SVGA@72Hz
800 x 600	46.9kHz	75Hz	正	正	SVGA@75Hz
1024 x 768	48.4kHz	60Hz	負	負	XGA@60Hz
1024 x 768	56.5kHz	70Hz	負	負	XGA@70Hz
1024 x 768	60.0kHz	75Hz	正	正	XGA@75Hz

※工場プリセットタイミングの順番は、上記とは異なります。

- 入力信号の識別は、水平周波数・垂直周波数・同期信号極性・同期信号タイプによりおこなっています。
- 本機は 10 種類のタイミングを記憶できる機能があります（ユーザーメモリ機能）。記憶させたい信号を入力し、OSD 機能でお好みの画面に調節（**☞** P8）するとタイミングおよび画面情報が自動的に記憶されます。
- 「リセット」を実行するとすべてのユーザーメモリに記憶された値が消去されます。
- 本機は水平周波数：30.0～61.0kHz、垂直周波数：55.0～75.4Hz 対応となっておりますが、この範囲内であっても入力信号によっては正しく表示できない場合があります。
この場合は、コンピュータの周波数、または解像度を変更してください。
- インターレース信号には対応していません。

おしらせ

- 解像度 1024 × 768 以外の信号を入力した場合は、文字がにじんだり図形が歪んだりすることがあります。

※ パワーマネージメント機能

コンピュータを使用しないときに本機の消費電力を減少させる機能です。

おしらせ

- この機能はVESA DPMS対応/パワーマネージメント機能を搭載しているコンピュータと接続して使用する場合にのみ機能します。

パワーマネージメント機能が作動している場合の消費電力と電源ランプの点灯状態は以下のとおりです。

モード	消費電力	電源ランプ
通常動作時	約 23W(輝度最大設定時)	緑色点灯
パワーセーブモード時	約 3W	橙色点灯

注) AC100V入力時の値となります。

【ミニ解説】 DPMS : Display Power Management Signaling の略です。

おしらせ

- パワーマネージメント機能を解除することはできません。
- 水平または垂直同期信号がOFFになっているにもかかわらず、ビデオ信号(R, G, B)が出力されているようなコンピュータについては、パワーマネージメント機能が正常に作動しない場合があります。
- タッチ操作またはキーボードの適当なキーを押すかマウスを動かすと、画面が復帰します。
- 画面が復帰しない場合またはパワーマネージメント機能のないコンピュータと接続して使用の場合、信号ケーブルが外れているかコンピュータの電源が「切」になっていることが考えられますので、ご確認ください。
- 本機のタッチコントローラはパワーマネージメント機能動作中でも動作しています。

＊ タッチドライバのインストール

本機のタッチドライバは、Windows®2000/Windows®XP/WindowsVista®/Windows®7に対応しています。タッチドライバは下記ホームページからダウンロードしてください。タッチドライバの詳細については、ダウンロードしたユーザーズガイドをご覧ください。
<http://www.mee.co.jp/sales/visual/touch-monitor/support/download.html>

お願い

インストールする場合は、管理ユーザー(Administrator)でログインしてください。

おしらせ

Windows®3.1、WindowsNT®4、OS/2、Macintosh 等では使用できません。

ドライバインストール方法

1 HPよりダウンロードしたファイルは圧縮ファイルですので、ご使用のコンピュータにファイルを一旦保存し、解凍ください。

2 「setup.exe」をダブルクリックし、実行ください。

お願い

タッチドライバをインストールする前に必ず「ユーザーズガイド」をお読みください。

3 右図のようなウィンドウが表示されますので、「実行」をクリックください。

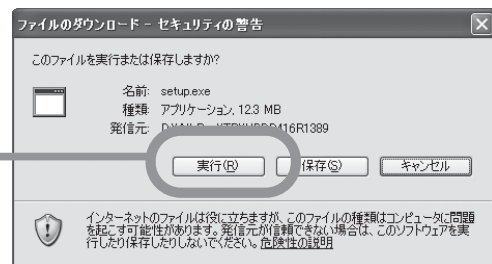

4 【USB接続の場合】
「Controller USB,USB」を選択し、「インストール」をクリックください。
ドライバファイルのインストールを開始します。

4 【シリアル接続の場合】
「Controller Serial,Serial」を選択し、Serial Portの欄の矢印 ↓ より、使用するCOMポートを設定ください。
その後、「インストール」ボタンをクリックしてください。
ドライバファイルのインストールを開始します。



5 インストール完了です。「閉じる」をクリックしてください。

おしらせ

インストール直後、ドライバが正常に動作しない場合はコンピュータを再起動してください。



7 困ったとき

＊ 故障かな？と思ったら・・・

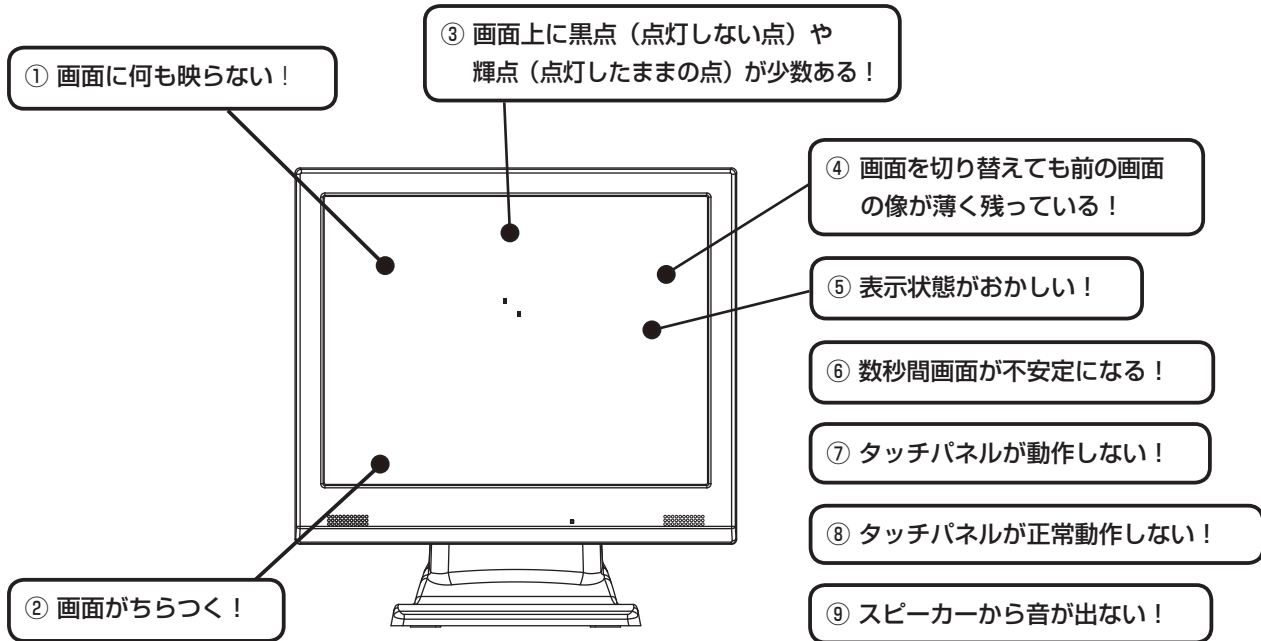

このようなときは・・・

チェックしてください。

① 画面に何も映らない!

(電源ランプが点灯しない)

- (1) 電源コードを正しく接続してください。
- (2) 電源コンセントに正常に電気が供給されているか、別の機器で確認してください。
- (3) 電源スイッチが「入」であることを確認してください。

(電源ランプが緑色に点灯している)

- (1) OSD 画面で「Contrast」および「Brightness」を調節してください。(OSD 画面が表示されれば本機は正常です) (P12)
- (2) コンピュータとの接続を確認してください。

(電源ランプが橙色に点灯している)

- (1) パワーマネジメント機能が作動していると画面が表示されません。タッチ操作またはキーボードの適当なキーを押すかマウスを動かしてください。(P13)
- (2) 映像信号ケーブルを正しく接続してください。
- (3) コンピュータの電源が「切」になっていないか確認してください。

② 画面がちらつく!

- (1) 分配器を使用している場合は、コンピュータに直接入力してください。
- (2) OSD メニュー「Clock/Phase」の「Phase」を選択し、調節ください。
- (3) 上下にちらつく場合は、コンピュータのリフレッシュレートを 60Hz に設定してください。

③ 画面上に黒点 (点灯しない点) や輝点 (点灯したままの点) が少数ある!

- (1) 液晶パネルの特性によるもので、故障ではありません。

④ 画面を切り替えても前の画面の像が薄く残っている!

- (1) 長時間同じ静止画面を表示すると、このような現象が起こることがあります。電源を切るか変化する画面を表示していれば像は 1 日程度で自然に消えます。

このようなときは……

チェックしてください。

⑤ 表示状態がおかしい！

- (1) 液晶パネルは LED バックライトを使用しているため、使用時間の経過に伴い表示状態が少しずつ変化します。また、周囲温度によっては画面の表示状態が影響を受けることがありますが、液晶パネルの特性によるもので、故障ではありません。
- (2) 視野角（画面を見る角度）によっては、色合いの変化が大きくなります。タッチパネルモニターの設置角度を調節してください。液晶パネルの特性によるもので、故障ではありません。
- (3) 表示色がおかしい場合は、OSD メニュー「Color Mode」の「User」を選択し、お好みの色の割合を調節するか、「Management」の「Recall」で工場出荷設定に戻してください。

⑥ 数秒間画面が不安定になる！

- (1) ご使用のコンピュータによっては、入力信号を切り替えると画面が数秒間不安定になることがありますが、故障ではありません。

⑦ タッチパネルが動作しない！

- (1) 電源コードを AC100V 電源コンセントに接続してから約 5 秒間はコントローラがイニシャライズ中のため正常に感知しないことがあります。5 秒間以上経ってから操作してください。
- (2) タッチ通信ケーブルを確実に接続してください。
- (3) パソコン（システム）の立ち上げ時には、周辺機器の認識をおこなっており、タッチ操作をおこなうと正常な認識ができませんので、システムが完全に立ち上がったあとに操作をおこなってください。

⑧ タッチパネルが正常動作しない！

- (1) 電源コードを AC100V 電源コンセントに接続してから約 5 秒間はコントローラがイニシャライズ中のため正常に感知しないことがあります。5 秒間以上経ってから操作してください。
- (2) 水滴・ゴミ・汚れ等をきれいに拭き取ってから、電源をいれなおしてください。
- (3) キャリブレーションをおこなってください。（詳しくはタッチドライバ用ユーザーズガイドをご覧ください。）

⑨ スピーカーから音が出ない！

- (1) オーディオケーブルを本機およびコンピュータのコネクタに正しく接続してください。
- (2) OSD メニューで音量を調節、または Mute を OFF にしてください。

※ お手入れ

定期的にお手入れを

タッチパネルモニターをより良い状態でご使用いただくため、定期的にタッチパネルのお手入れをおこなってください。お手入れの際は電源コードを抜いてから、柔らかい布で軽くふき取ってください。電源を入れたままお手入れをおこなうと、タッチパネルが反応し、故障の原因となります。汚れがひどいときには水に浸した布をよくしぼってふき取り、乾いた柔らかい布で仕上げてください。



1年に1度は内部の掃除を

販売店におまかせください。定期的な掃除は火災、故障を防ぎます。特に梅雨期の前におこなうのが効果的です。内部掃除費用については販売店にご相談ください。



8 付録

※ 仕様

項 目		仕 様	
TFT カラー 液晶パネル	サイズ	15 型 (38.1cm) TFT カラー液晶パネル	
	表示画素数	1024(H) × 768(V)	
	画素ピッチ	0.297mm	
	アスペクト比	4 対 3	
	画素配列	R,G,B 縦ストライプ	
	視野角 (標準)	± 80° (左右)、± 70° (上下)、CR ≥ 10	
	コントラスト比 (標準)	700 : 1	
	バックライト	LED	
タッチパネル および コントローラ	方式	アナログ抵抗膜方式	
	表面処理	ノングレア処理	
	分解能	0.40mm	
	出力	RS232C/USB	
	表面硬度	3H 以上	
ディスプレイ 入力信号	映像信号	アナログ 0.7Vp-p (入力インピーダンス : 75Ω)、 デジタル RGB (TMDS)	
	同期信号	セパレート、複合同期信号 TTL コンパチブル	
	水平周波数	30.0kHz ~ 61.0kHz	
	垂直周波数	55.0Hz ~ 75.4Hz	
表示色	最大 1667 万色 (8 ビット / 色)		
表示サイズ	304.1(H) × 228.1(V)mm		
輝度	ブライツネス 60% 設定時 : 200cd/m ² (標準) ※ 出荷設定 ブライツネス 100% 設定時 : 360cd/m ² (標準)		
信号コネクタ	映像信号	ミニ D-Sub15 ピン (メス) / DVI-D (メス)	
	タッチ信号	D-Sub9 ピン (オス) / USB type-B	
信号コネクタスピーカ	音声	φ 3.5mm ステレオミニジャック 1W + 1W (ステレオ)	
ブラグ & プレイ	VESA DDC2B		
使用環境条件	周囲温度	5℃ ~ 35℃	
	湿度	10% ~ 80%RH (結露なきこと)	
供給電源	AC100-240V、50/60Hz		
消費電力 (標準)	18W (出荷設定時)		
	23W (輝度最大設定時)		
適合規格	VCCI クラス B		
外形寸法	352(W) × 366(H) × 178(D)mm (スタンド含む)		
質量	約 6.5kg (スタンドなし 約 4.0kg)		
ユーザーコントロール	タッチ OSD 機能		
	操作スイッチ・ボタン	無し	
	OSD 操作	Brightness	輝度
		Contrast	コントラスト
		Display	垂直位置、水平位置、シャープネス
		Color Mode	色温度 (Cool, Neutral, Warm, User)
		Clock/Phase	左右画面サイズ、クロック位相
		Management	OSD 表示位置 (水平 / 垂直)、OSD 表示時間、入力切替、リセット、 ミュート、音量

- 付属の電源コードは AC100V 専用です。AC100V 以外でご使用になる場合は、別途電源電圧に合った電源コードをご用意ください。
- チルトスタンドを取り外される場合は、当社営業所までお問い合わせください。

【ミニ解説】 視野角 : 白と黒のコントラスト比が 10 以上に表示できる角度を示します。

※ 市販のアームを取り付けるとき

本機にはVESA規格に準拠した市販のアームを取り付けることができます。

お願い

- アームは本機を支えるのに十分なものを選んでください。（本機のディスプレイ部の質量は約4.0kgです。）
- モニターは、机など平らな場所に柔らかいシートなどを敷き、画面を下に向けて静かに倒して下さい。
- タッチパネルの表面は傷つきやすいので、硬いものでこすらないよう注意してください。

⚠注意

- チルトスタンドを取り外すときに、手をはさまないようにしてください。けがをするおそれがあります。タッチパネルを強く押えついたり、強打しないでください。けがや故障の原因になります。
- チルトスタンドはアーム取付け以外の目的で取り外さないでください。
- チルトスタンドを落としたり、指をはさんだりしないでください。けがの原因となります。

チルトスタンドの取り外し方

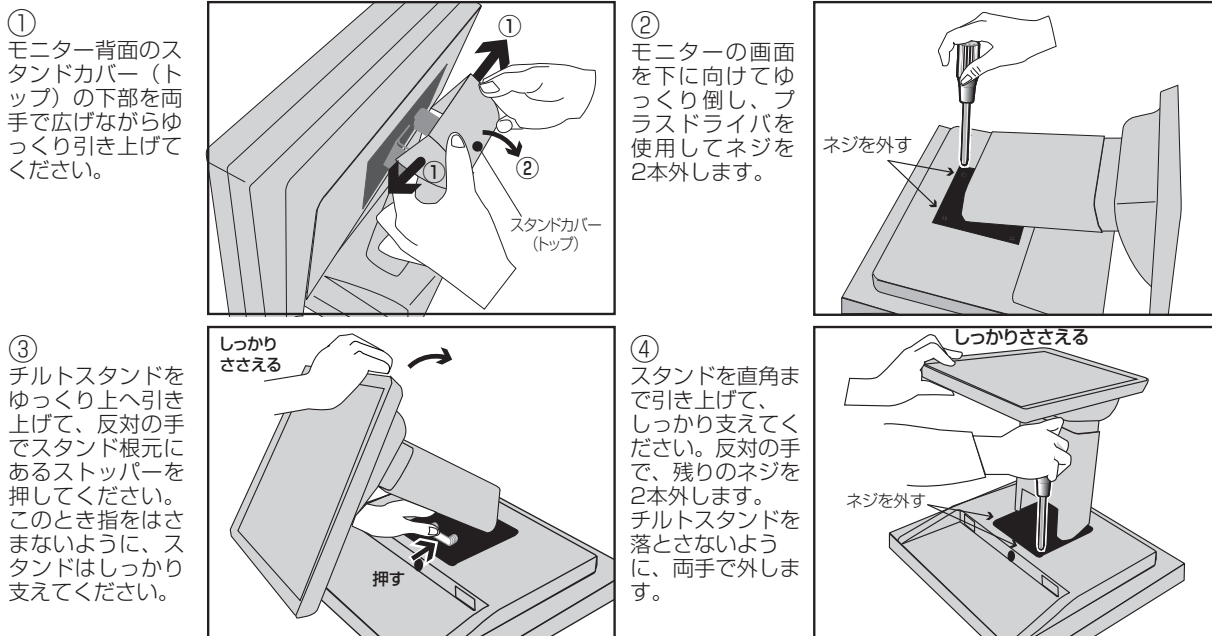

アームの取り付け方

チルトスタンドの取付けに使用していたネジは使用できません。M4ネジを準備してください。

⚠注意

- 指定以外のネジを使用した場合はケガや故障の原因になります。

取付け可能アーム： 取付け部厚み2.3mm～3.2mm VESA規格準拠（75mm取付けピッチ）

ネジゆるみ防止のためすべてのネジをしっかりと締めてください。（ただし、締め付けすぎるとネジがこわれることがあります。98～137N・cmが適切な締め付けトルクです。）ネジのモニター側への入り込み深さは9～10mmとしてください。

お願い

- 取付け作業をおこなう前に、アームの取扱説明書を必ず読んでください。
- アームの取付けはお客様の責任においておこなってください。万一事故が発生した場合でも、当社はその責を負いかねますのでご了承ください。
- タッチパネルモニターを倒したまま固定できないときは、2人以上で取付け作業をおこなってください。落下してけがの原因となります。

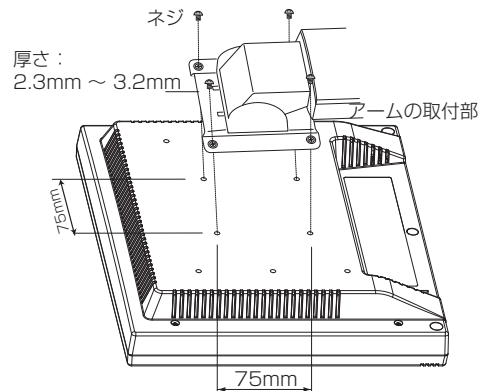

※ 上記アームの取付け部形状は参考例です。

※ さくいん

A～Z	
Auto Setup	8,12
Brightness	12,15,18
Clock	8,12
Clock/Phase	12,15,18
Color Mode	12,16,18
Contrast	12,15,18
Cool	12,18
Display	12,18
DPMS	13
Exit	10,12
H.Position	8,12
Management	12,16,18
Mute	12,16
Neutral	12,18
OSD Display	12
OSD H.Position	12
OSD Timer	12
OSD V.Position	12
Phase	8,12,15
Recall	12,16
Sharpness	12
Source	12
TFTカラー液晶パネル	18
User	12,16,18
Version	12
VESA	13,18,19
Volume	12
V.Position	8,12
Warm	12,18
あ	
アースリード線	2,3,4,7
安全のために必ず守ること	3
位相	12
映像信号ケーブル	6,7,15
映像信号入力コネクタ	6
お手入れ	4,5,17
お客様相談窓口のご案内	6

か	
外形寸法	18
各部の名称	6
画素ピッチ	18
画面がちらつく!	15
画面上に黒点(点灯しない点)や輝点 (点灯したままの点)が少数ある!	15
画面調節	8,12,13
画面に何も映らない!	15
画面を切り替えても前の画面の 像が薄く残っている!	15
機能	13
供給電源	18
ケーブルの接続	7
工場プリセットタイミング	13
故障かな?と思ったら	15
ご使用前に	2
困ったとき	15
コントラスト	12,18

さ	
質量	18,19
自動調節	8,12
自動画面表示	13
視野角	16,18
仕様	18
使用環境条件	18
消費電力	13,18
数秒間画面が不安定になる!	16
スピーカーから音が出ない!	16
接続	6,7,8
走査周波数	13

た	
タイミング	13
タッチパネルが正常動作しない	16
タッチパネルが動作しない	16
タッチ通信ケーブル	6,7,16
タッチ通信コネクタ	6
タッチドライバのインストール	14
タッチOSD機能	9,10,11
適合規格	18
電源コード	2,6,7,15,16,17
電源スイッチ	3,6,15
電源の接続	7
電源入力コネクタ	6
電源プラグ	2,3,4,5,7
電源ランプ	6,13,15
同期信号	13,18
同期信号極性	13
盗難防止用ロック穴	7

な	
入力信号	8,13,16,18

は	
パワーマネージメント機能	6,13,15
ビデオ信号	13
表示画素数	18
表示サイズ	18
表示状態がおかしい!	16
付属品の確認	6
付録	18
本体正面・背面	6

ま	
マニュアル調節	8

や	
ユーザーメモリ機能	13