

MEE

コンパクト無人受付機 らく呼び®

オフィスの受付で訪問者からの電話取次ぎが簡単！
タッチパネルで「らく」に呼び出せる無人受付端末です。



小さなスペースにも設置できるコンパクトサイズ。
設置や設定も簡単で小規模事業所様に適しています。

設置が「らく」

カウンターのサイズに応じ、縦置きにも横置きにもできます。
電源と内線回線を接続し、工具不要で設置できます。

設定が「らく」

ファーストステップガイドの指示に従い、背景選択、
稼働スケジュール設定、連絡先登録など初期設定が簡単にできます。

操作が「らく」

コンパクトながら操作しやすい10.1インチディスプレイ採用。
画面も見やすく操作がしやすいことが特長。
音声ガイダンス機能、英語対応あり。

📞 設置が「らく」

コンパクトでシンプルなデザイン

お客様の受付カウンターや好みに合わせて、横置き・縦置きの変更ができます。



横置き



縦置き

- ▶ 10.1インチタッチパネルディスプレイ採用
- ▶ 受話器は本体と別置き
- ▶ 画面レイアウトは本体の設置向きに合わせて縦／横設定変更可能

据付時工具不要

ケーブル接続及び専用スタンド取り付け作業が簡単にできます。

- ▶ 本体に接続する外部配線は電源用ACアダプターケーブルと電話回線用モジュラーケーブルのみ
(社内ネットワークに接続しないため情報セキュリティ対策不要)
- ▶ 付属の専用スタンドをつまみネジで取付け
(本体にセキュリティスロットがありますので盗難対策もできます)

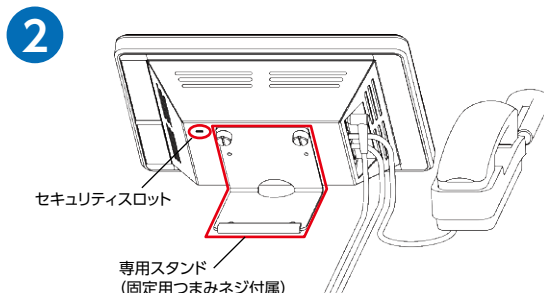
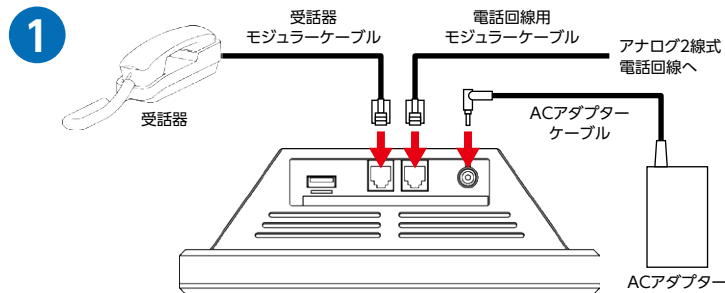
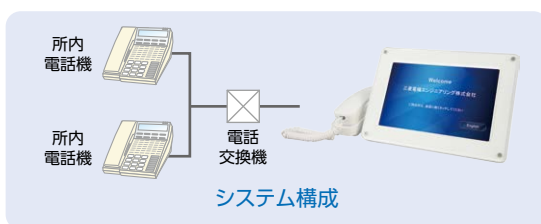

📞 操作が「らく」

シンプルで分かりやすい画面デザイン 英語表示・アナウンスに切り替え

画面表示と音声ガイダンスにしたがって操作するだけで目的の相手と通話ができます。

タイトル画面



「English」をタッチすると画面表示及び音声ガイダンスが英語に切り替ります

メニュー画面



検索方法を選択します

① 部門検索画面1

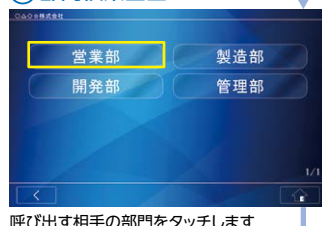

呼び出す相手の部門をタッチします

部門検索画面2

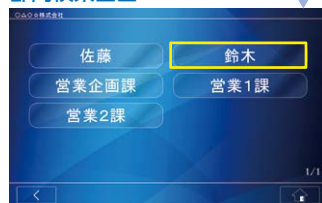

呼び出す相手の部門もしくは名前をタッチします

② 名前検索画面

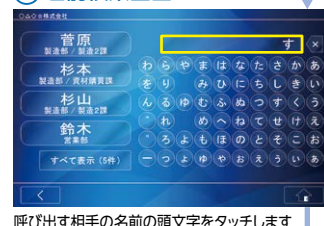

呼び出す相手の名前の頭文字をタッチします

名前検索一覧画面

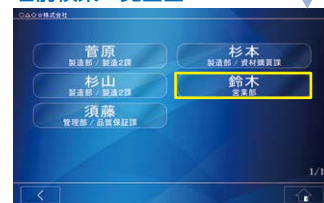

呼び出す相手の名前をタッチします

設定が「らく」

ファーストステップガイド機能により初期設定や設定変更が簡単

電源を入れるとファーストステップガイドの画面が立ち上がります。以降は指示に従いながら設定を進めます。

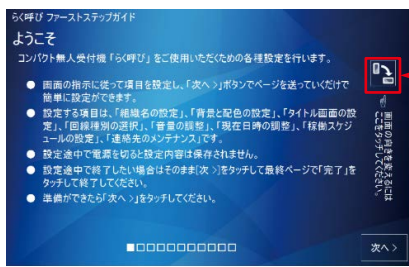

をタッチすると画面の向きが変更できます。



初期設定項目

- ・組織名の設定
- ・背景と配色の選択
- ・タイトル画面の設定
- ・回線種別の選択
- ・音量調整 ・日時調整
- ・稼働スケジュールの設定
- ・連絡先のメンテナンス
- ・直通連絡先の編集

主な設定機能紹介

背景と配色の選択

4パターンの背景と10色の文字色が選定できます。



タイトル画面の設定

作成した独自画像を取り込んで背景設定できます。



稼働スケジュールの設定

停止させる曜日と稼働日の起動・終了する時間が設定できます。

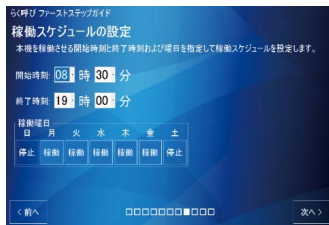

連絡先のメンテナンス

内線用連絡先(部門、氏名、内線番号)の登録や変更方法もファーストステップガイドの説明に沿って設定できます。

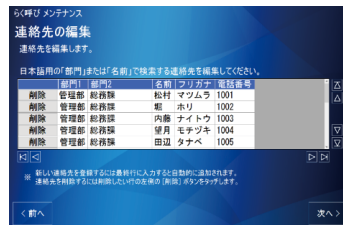
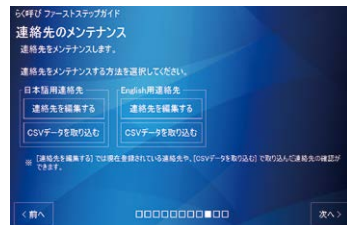

連絡先の登録及び変更方法は2種類

- 〈登録情報が多い場合〉
- ・登録用のCSVデータファイルを事前に作成し、データを取り込む
- 〈登録情報が少ない場合〉
- ・本体画面上で直接入力する
- ・部門と名前の組み合わせで第3階層まで設定可能

も可能

③ 内線番号呼出画面



内線番号をタッチして入力します

④ 「総合案内」呼出(あらかじめ設定した直通連絡先を呼び出します)

呼出確認画面



受話器を取ります

呼出中画面



通話中画面



呼び出す相手と通話ができます

外形図

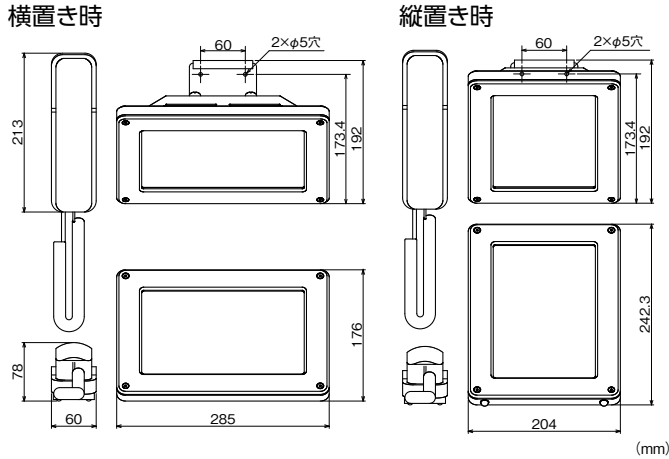

仕様

外形寸法	本体	横置き時	285mm(W) × 176mm(H) × 192mm(D)
		縦置き時	204mm(W) × 242.3mm(H) × 192mm(D)
	受話器		60mm(W) × 78mm(H) × 21.3mm(D)
質量	3.8kg (本体・ACアダプター・ケーブル類含む)		
電源	AC100V 50/60Hz		
消費電力	10W 以下		
ディスプレイ	サイズ	10.1 インチワイド	
	タッチパネル仕様	静電容量方式 (10 ポイントマルチタッチ)	
基本ソフト	Windows® 10 IoT Enterprise 2016 LTSC		
回線種別	アナログ2線式 (ダイヤル種別/パルス又はトーン)		
使用温度範囲	0°C ~ 35°C		
セキュリティスロット	3mm × 7mm		

お客様にてご準備いただくもの

- 電源コンセント(AC100V) 1口
- アナログ(2線式)内線回線(モジュージャック付) 1本
※アナログ回線以外への対応についてはご相談ください。
- 設置カウンター

■保証について(詳しくは付属の取扱説明書(保証書)をご覧ください)

・無償保証期間と保証範囲

- (1) 製品の無償保証期間は、お買い上げ日または納入日から1年間とします。
- (2) 使用状態、使用方法及び使用環境などが、取扱説明書、本体注意ラベルなどに従った正常な状態で使用されている場合に限定します。
- (3) 無償保証期間中であっても、有償修理となる場合があります。

・消耗品について

製品に使用している構成機器には、定期的に交換が必要な部品や、場合によりオーバーホールが必要な部品があります。(バックライト、時計機能用ボタン電池)

・生産中止後の修理期間

当社が有償にて部品修理を受付できる期間は、その機種(製品)の生産終了後6年です。生産中止に関しましては、当社営業窓口またはホームページにて報じます。

 安全に関するご注意	●正しく安全にお使いいただくため、ご使用前に必ず「取扱説明書」をよくお読みください。	水、湿気、油煙、湯気、ほこりなどの多い場所で使用しないでください。火災、感電、事故などの原因となることがあります。
	本製品は、日本国内用として製造・販売しています。日本国外で使用された場合、当社は一切の責任を負いかねます。また、この製品に関する技術相談やアフターサービスなども日本国外では行っていません。	

- この紙面に記載された仕様、デザインなどは予告なしに変更することがあります。また写真は印刷のため製品の色と多少異なる場合があります。
- 画面はハメコミ合成です。画面写真に使用したソフトウェアはデモンストレーション用で、販売されていない場合があります。
- 製品写真の大きさは同比率ではありません。

※らく呼びは三菱電機エンジニアリング株式会社の登録商標です。

※Windowsは、米国Microsoft Corporationの米国およびその他の国における登録商標です。

※本製品の輸出(個人による携行を含む)については、外国為替および外国貿易法に基づいて日本国政府の許可が必要となる場合があります。

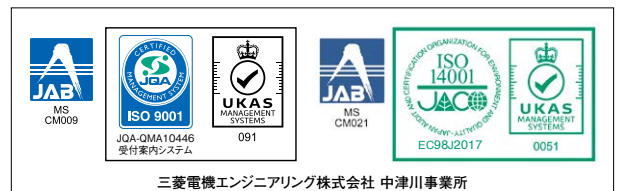

三菱電機エンジニアリング株式会社 中津川事業所

三菱電機エンジニアリング株式会社

東日本営業支社	〒102-0073 東京都千代田区九段北1-13-5(ヒューリック九段ビル) TEL (03) 3288-1108 FAX (03) 3288-1575
中日本営業支社	〒450-0002 名古屋市中村区名駅2-45-7(松岡ビルディング) TEL (052) 565-3435 FAX (052) 541-2558
西日本営業支社	〒530-0003 大阪府北区堂島2-2-2(近鉄堂島ビル) TEL (06) 6347-2992 FAX (06) 6347-2983
中四国支店	〒730-0037 広島市中区中町7-32(ニッセイ広島ビル) TEL (082) 248-5390 FAX (082) 248-5391
九州支店	〒810-0001 福岡市中央区天神1-12-14(紙与渡辺ビル) TEL (092) 721-2202 FAX (092) 721-2109
中津川事業所(製造場所)	〒508-0015 岐阜県中津川市手賀野3-40 TEL (0573) 66-6871 FAX (0573) 66-2563

製品情報ホームページ <http://www.mee.co.jp/sales/security/rakuyobi>

●取扱店